

2. GeoForum BS

Kantonaler Datenmarkt

M. Brönnimann, M. Wyss

Themenübersicht

1. Ausgangslage
2. Lösung
3. Projektstand
4. Architektur



Zentrale Datenhaltung

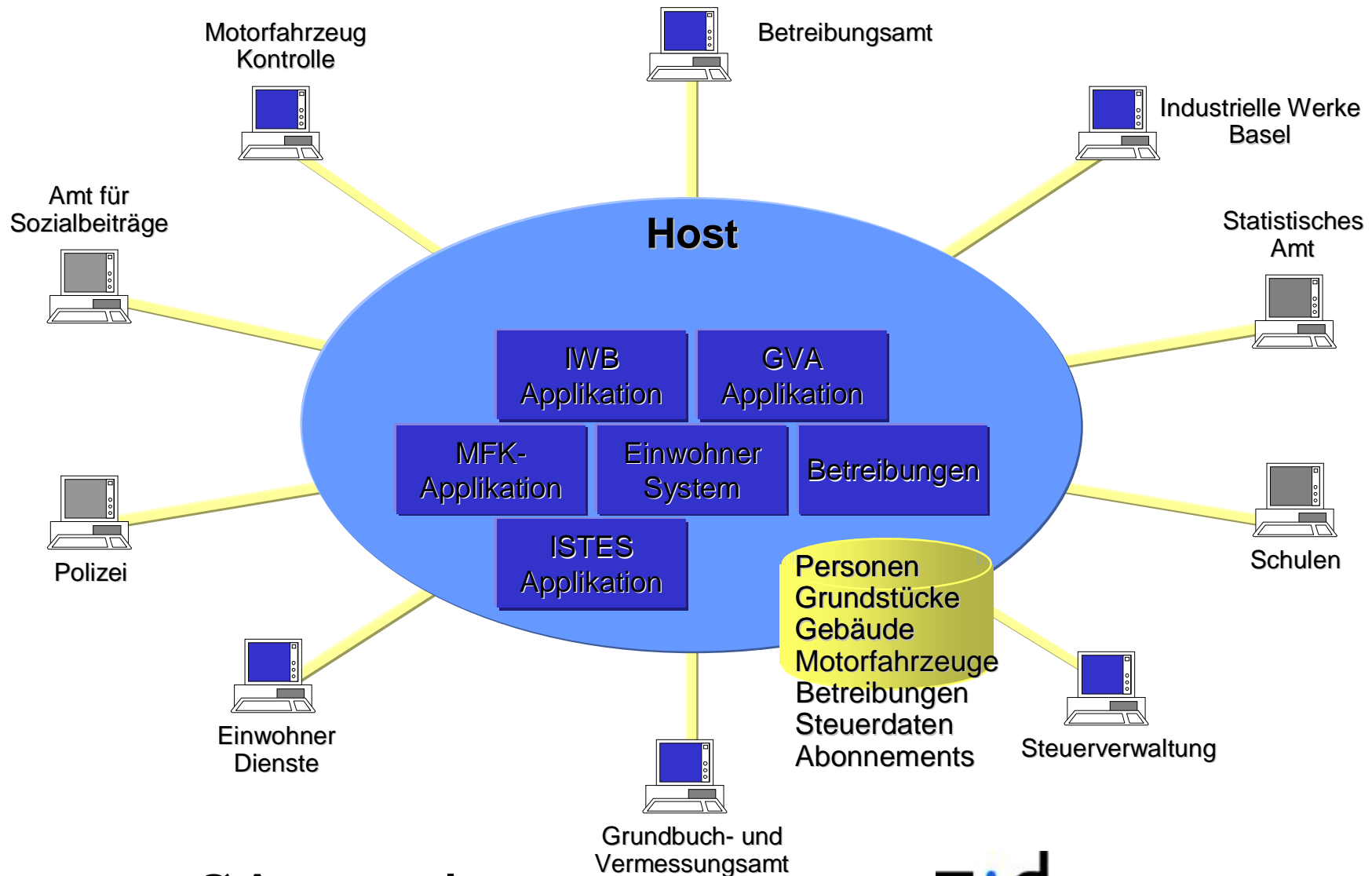

Ø Ausgangslage

Verteilte Datenhaltung

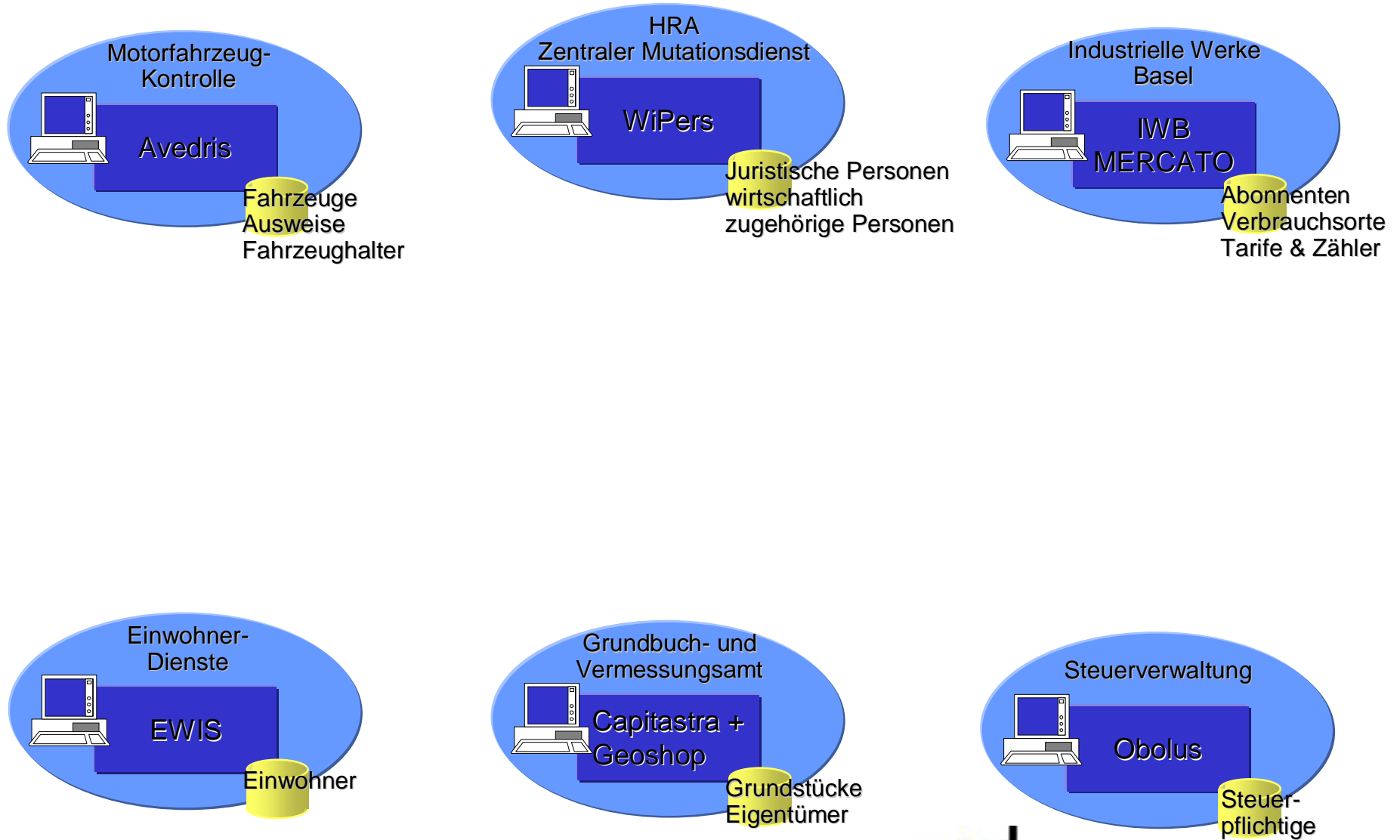

Ø Ausgangslage

Verteilte Datenhaltung

- Diverse Datenhaltungssysteme
- Diverse Applikationsplattformen
- Freie Wahl beim Einsatz von Fachanwendungen
- Verbindungen zu anderen Anwendungen/
Daten?
- Konsolidierte Abfragen (über mehrere Bereiche)?
- Daten mehrfach eingegeben und verwaltet?

Ø Ausgangslage

Lösung



Informationsnutzung

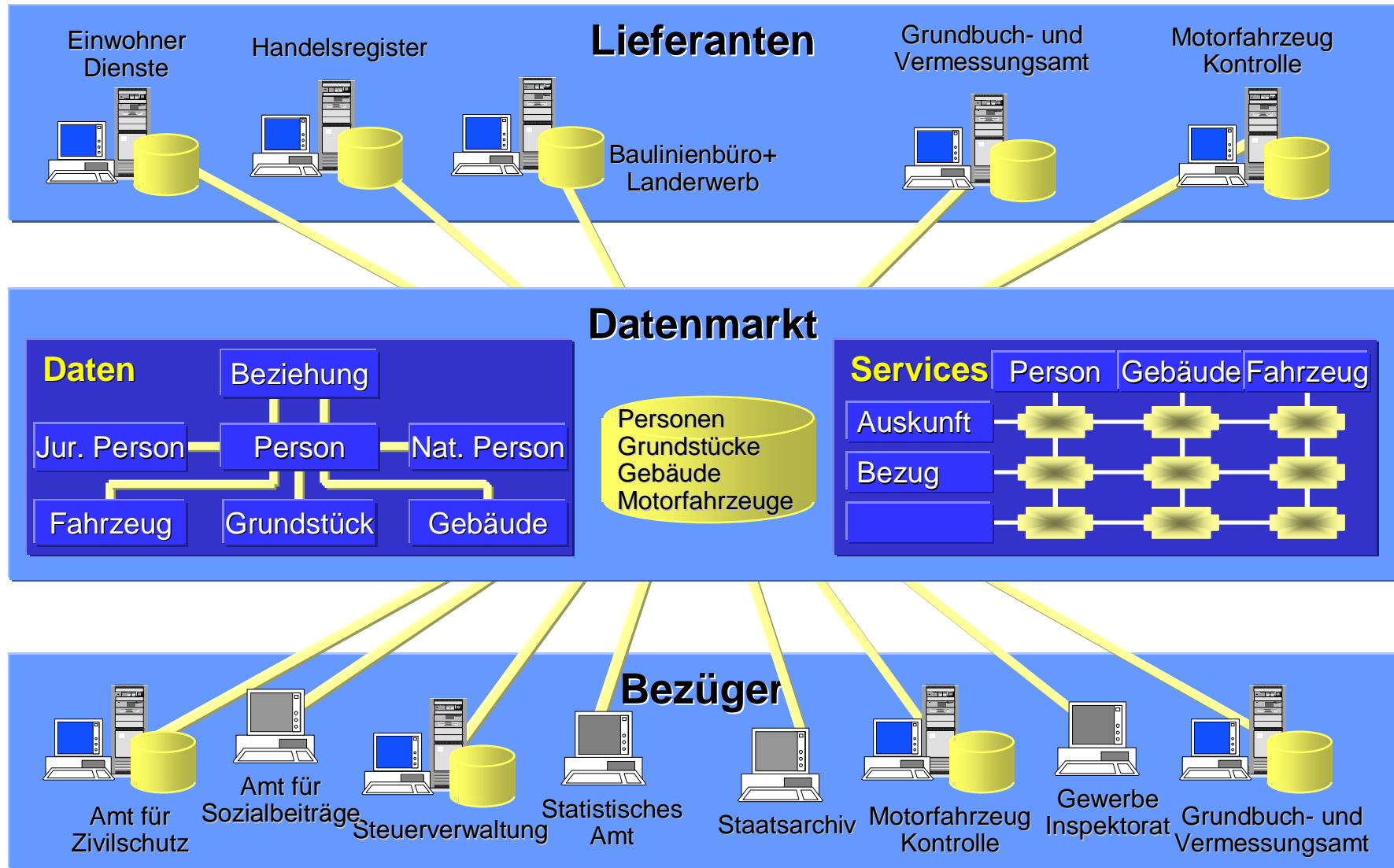

Ø Lösung

Lose Kopplung

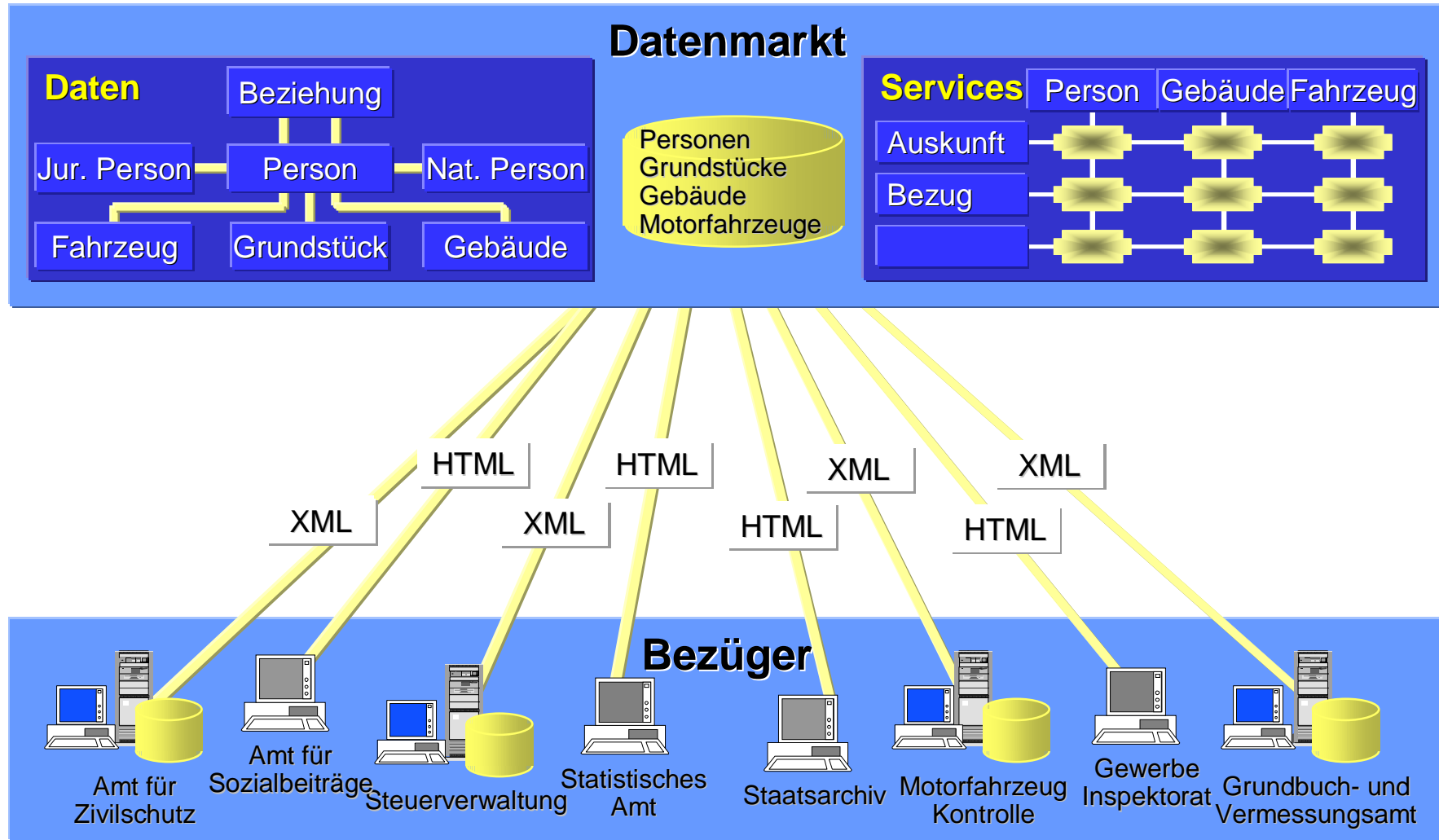

Ø Lösung

Lieferung und Bezug

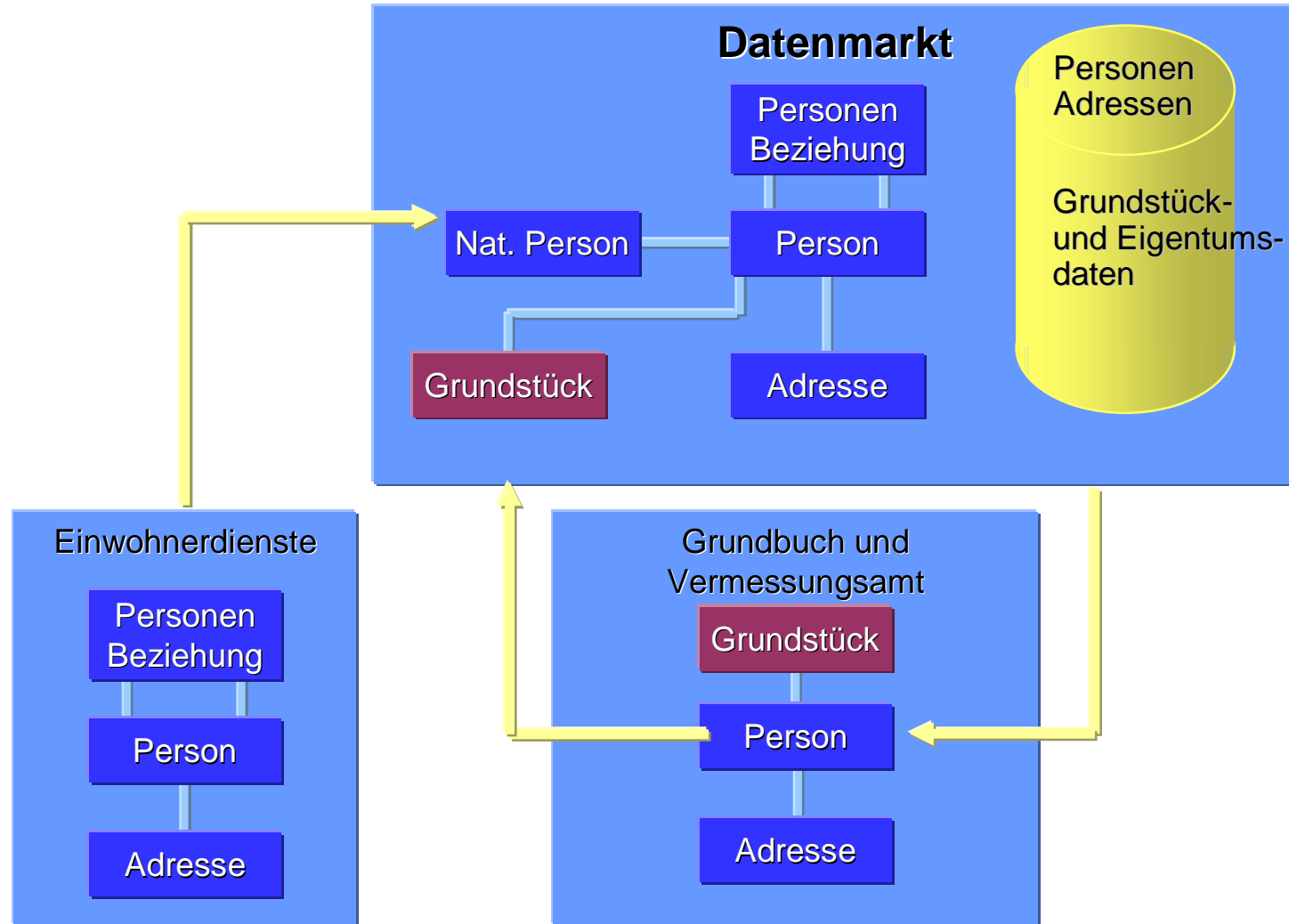

Ø Lösung

Mehrere Bezüger

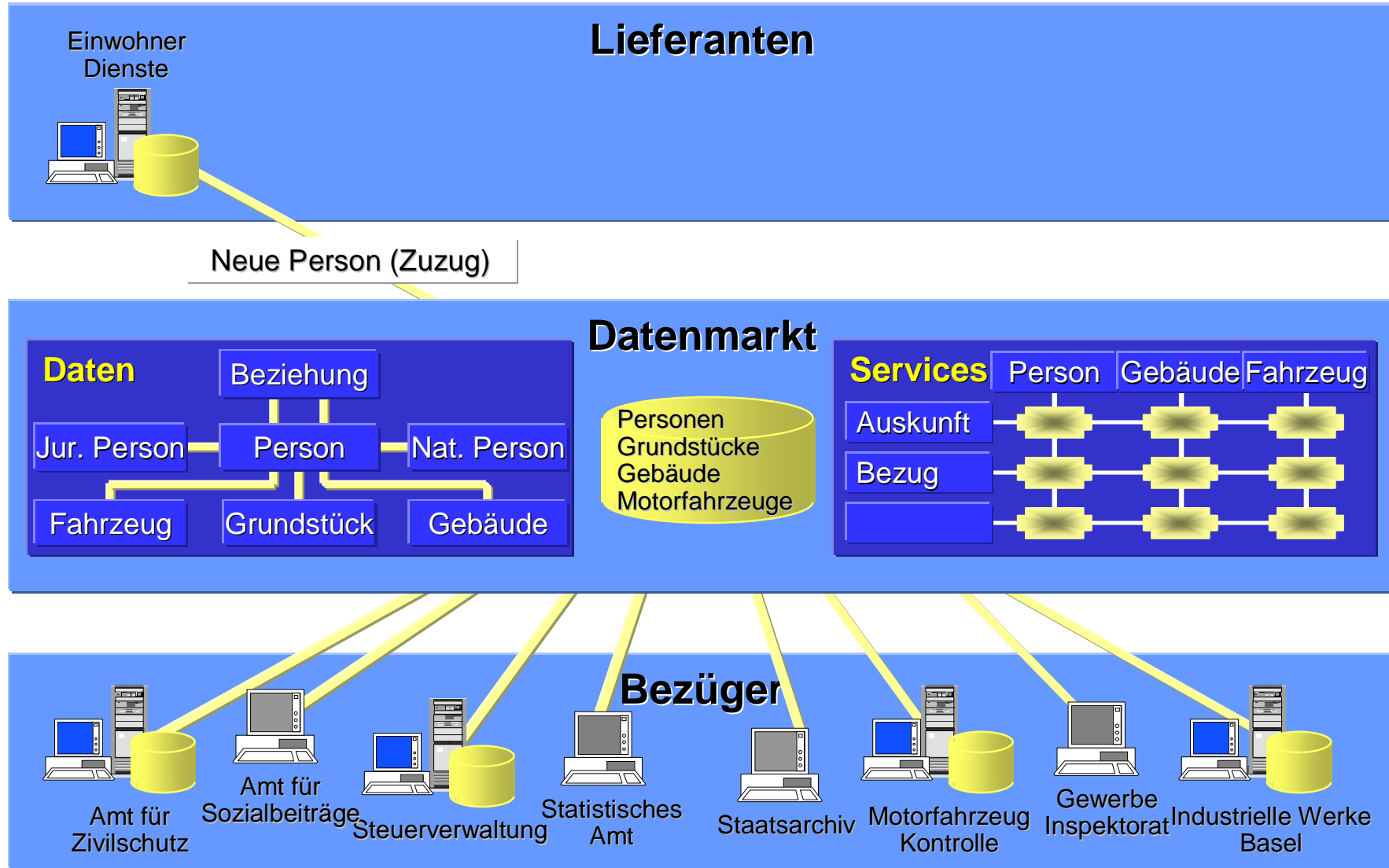

Ø Lösung

Konsolidierte Abfragen

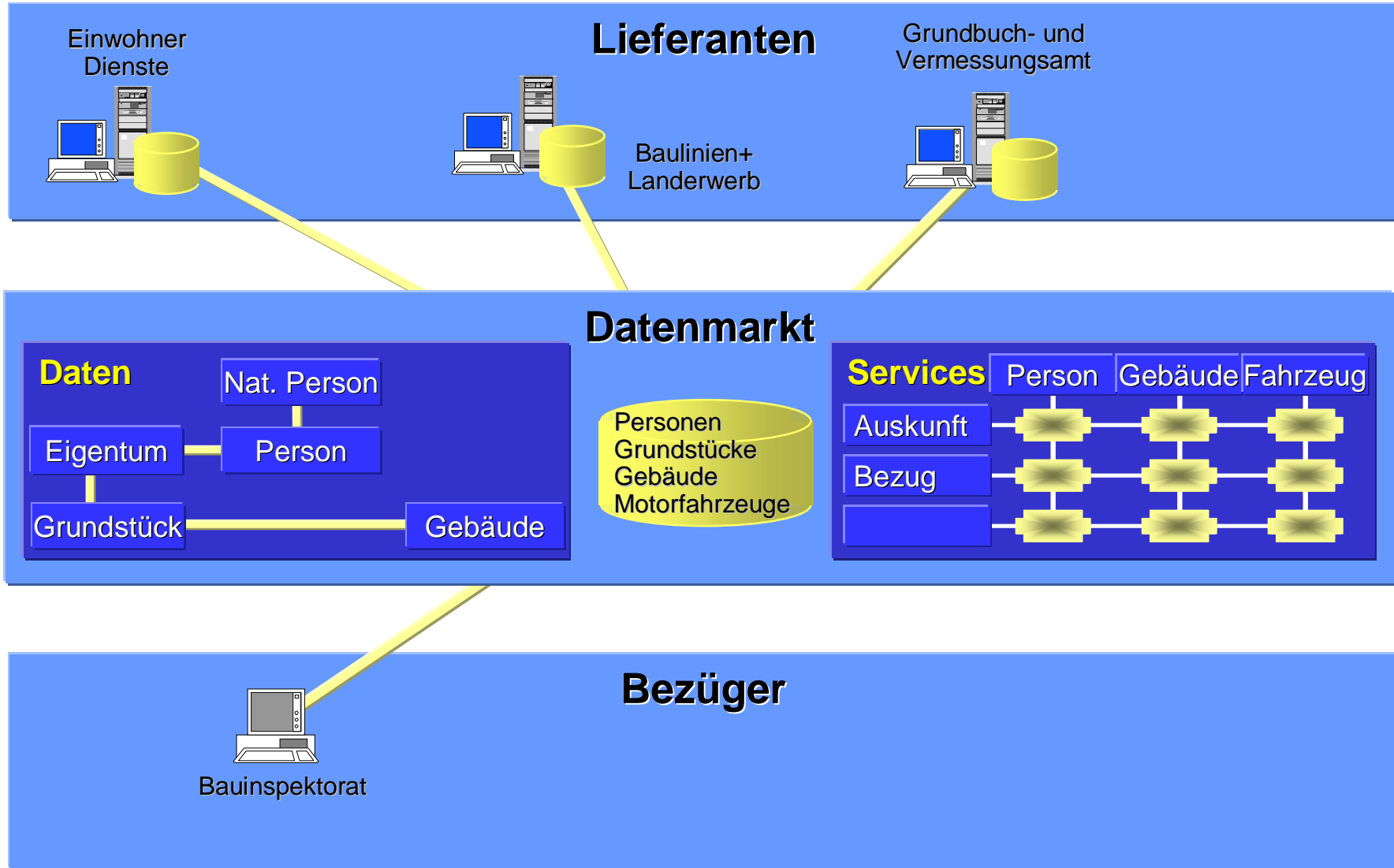

Ø Lösung

Vorteile

Services

- Minimierung von Schnittstellen
- Verwendung einer weitverbreiteten und zukunftsorientierten Technologie zur Anbindung von Fremdsystemen
- Lose Kopplung der einzelnen Systeme

Web-Auskunft

- Keine Installation beim Kunde nötig
- Weitverbreitete Technologie

Ø Lösung

Angebot

- Ablösung der ZD-Transaktionen durch Web-Auskunft oder XML-Service
- Anschluss Liefersysteme
- Massgeschneiderte Web-Auskünfte und XML-Services
- Unterstützung beim Design der Schnittstelle sowie der Datenauswahl

Ø Lösung

Projektstand



Konzept Datenmarkt

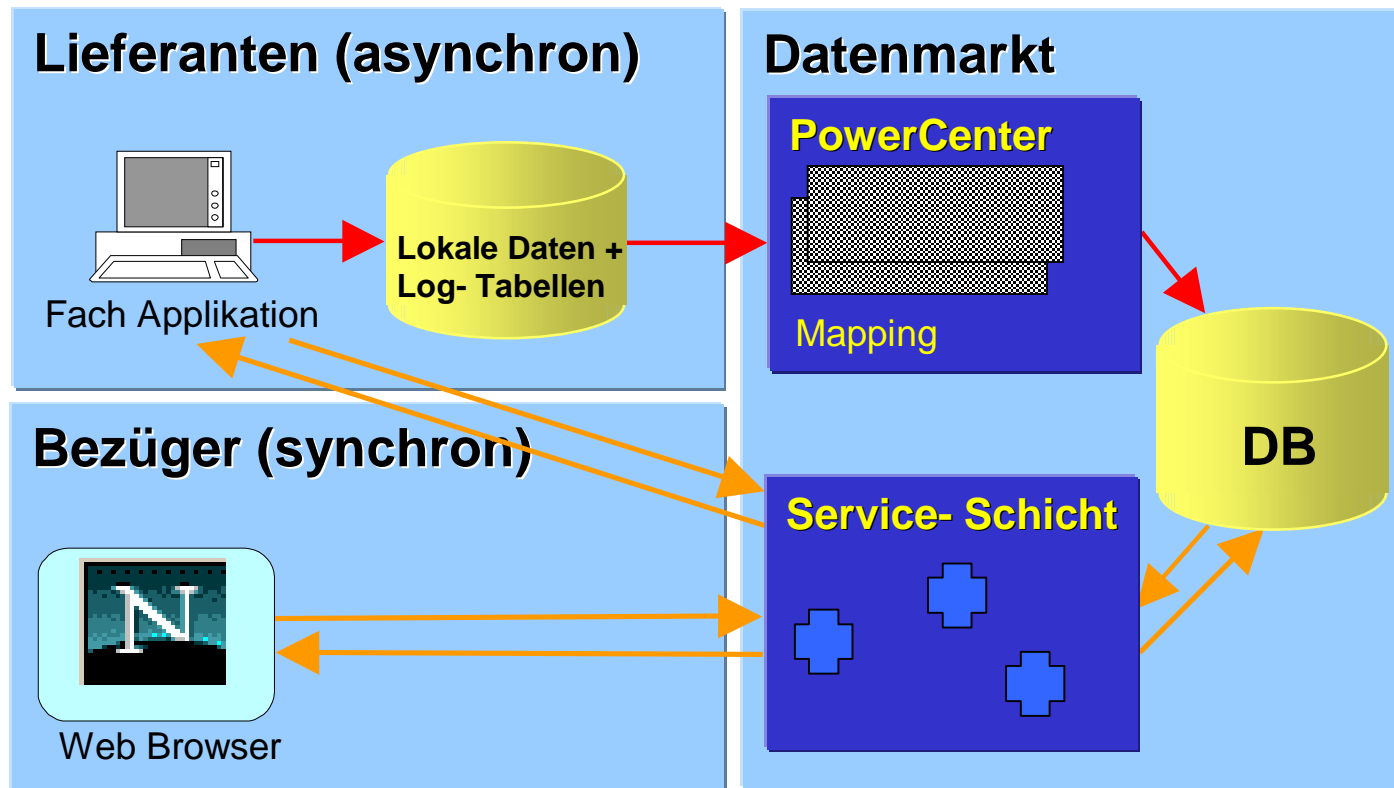

Ø Projektstand

Lieferanten Ist

Dienststelle

Baulinienbüro
Bauinspektorat
Denkmalpflege
Einwohnerdienste
Grundbuch und Vermessungsamt
Grundbuch und Vermessungsamt
Motorfahrzeugkontrolle
Zentrale Informatik-Dienststelle
Post
Bundesamt für Statistik

Erbschaftsamt

System

Gebäude- und Adressinfosystem
BBG
DOMUS
EWIS
CAPITASTRA
GEOSHOP
AVEDRIS
Personenpflege
Poststellen
Länder- /Gemeinde- und
Ortsverzeichnis
Erbschaftsinformationssystem

Ø Projektstand

Lieferanten Geplant

Dienststelle

System

Amt für Umwelt und Energie
Betreibungsamt
Bundesamt für Statistik

Abwasser- und Abfallkataster
BEA-NT
Betriebs- und Unternehmens-
register
ZAR (Grenzgänger)

Bundesamt für Zuwanderung,
Integration und Auswanderung
Gebäudeversicherung
IWB
Steuerverwaltung
Statistisches Amt

Gebäudeversicherung
SAP
OBOLUS
GWR (Gebäude- und
Wohnungsregister)

Vormundschaftsbehörde
Zivilstandsamt
Handelsregisteramt
Zentrale Ausgleichsstelle

Vormundschaftsbehörde
INFOSTAR
Handelsregisteramt
ZAS (AHV-Nr.)

Ø Projektstand

Verweis Fachstelle Datenlogistik

Dienststelle	System	Was	Ab wann
B+L	Datenmarkt	Gebäude und Gebäudeeingänge	Aug. 2002
BI	BBG2000	Baubegehren, Beziehung Baubegehren-Gebäude	Aug. 2002
GVA	Geoshop	Beziehung Gebäude-Grundstück; Gebäudeattribute	Aug. 2002
GVA	CAPITASTRA	Grundstücke und Eigentumsrechte	Aug. 2002
GVA	Datenmarkt	Zentrale Personenpflege Wirtschaftlich Zugehörige	2003
EWD	EWIS	Einwohner und Personenbeziehungen*	Dez. 2002
EWD	Datenmarkt	Zentrale Personenpflege Wirtschaftlich Zugehörige	2003
BFS	BUR	Jur. Personen und örtliche Einheiten	2004
ZMD	Datenmarkt	Nichteintragungspflichtige jur. Personen	ca. 2003
GVBS	GVBS	Versicherungsobjekte und Beziehung zum Gebäude	ca. 2003
ZID	IMS	Jur. und nat. Personendaten und Beziehungen	temporär
MFK	Avedris	Fahrzeuge und Halter	Sep. 2003
ZA	Infostar	Zivilstände und Personenbeziehungen, z.Z. via EWD	ab 2005
STV	Datenmarkt	Zentrale Personenpflege Steuerpflichtige und Wirtschaftlich Zugehörige	2003
VB	via EWIS	Vormundschaftsbeziehung, Code	2003
DPF	Domus	Denkmalpflegecode für Gebäude	Apr. 2003
StatA	GWR-BS	Wohnungen und Bezug zu Gebäuden	Ende 2003
Eidg. AHV	ZAS	AHV-Nr. für natürliche Personen	Ende 2003
AUE	HKTAE	Gebäudeattribute	
IWB	IWB	Energiebezüger und Verbrauchsorte	
BFA	ZAR	Ausländer mit Bezug zu BS	

* z.Z. werden Einwohnerdaten via IMS in den Datenmarkt geladen

Quelle: **Fachstelle Datenlogistik**

<http://intranet.informatik.bs.ch/home/logistik/dl-kataloge/dl-lieferanten.htm>

Ø Projektstand

Unterteilung Bezüger

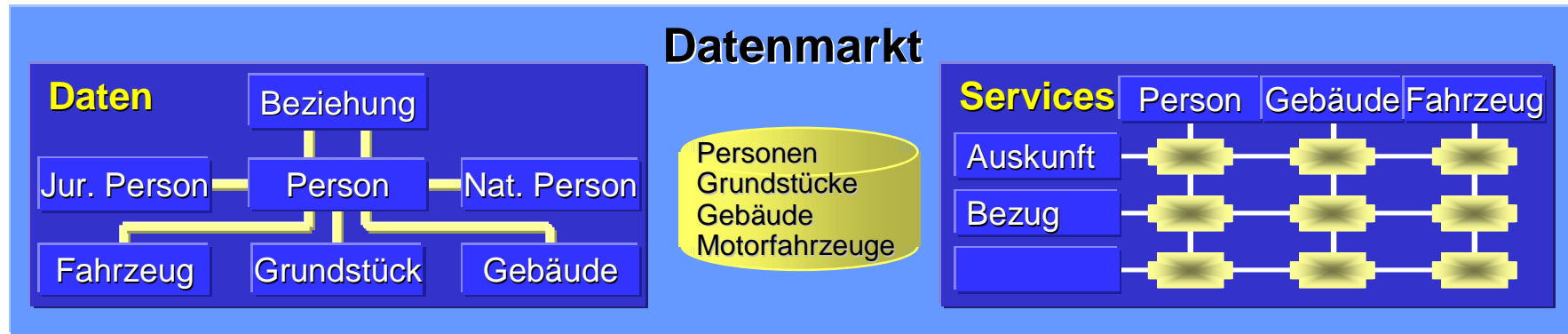

XML

Services

```
<?xml version="1.0" encoding="ISO-8859-1" ?>
- <PersonenListe>
- <NatPerson>
  <PERS_LAUFNUMMER>754269</PERS_LAUFNUMMER>
  <AHVNUMMER>93208714110</AHVNUMMER>
  <FAMILIENNAME>Walter</FAMILIENNAME>
  <GEBURTNAMENAM>Kopp</GEBURTNAMENAM>
  <RUFNAME>Agnes</RUFNAME>
  <GESCHLECHT>W</GESCHLECHT>
  <GEBURTSDATUM>14.07.1908</GEBURTSDATUM>
  <GEBURTSORT>Erstfeld</GEBURTSORT>
  <STERBEDATUM>07.12.1993</STERBEDATUM>
  <NATIONALITAETID>CH</NATIONALITAETID>
  <NATIONALITAETNAME>Schweiz</NATIONALITAETNAME>
  <ZIVILSTANDID>3</ZIVILSTANDID>
  <ZIVILSTANDBEZ>Verwitwet</ZIVILSTANDBEZ>
  <SPERRCODE />
  <HEIMORT>Basel/BS</HEIMORT>
  <VATERNAME>Kopp</VATERNAME>
  <VATERRUFNAME>Thomas</VATERRUFNAME>
  <MUTTERNAMENAM>Heini</MUTTERNAMENAM>
  <MUTTERRUFNAME>Agnes</MUTTERRUFNAME>
  <ANHELDEDATUM>22.09.1955</ANHELDEDATUM>
```

HTML

Web- Auskunft



Ø Projektstand

Services: Ist

Dienststelle

Amt für Umwelt und Energie
Amt für Sozialbeiträge
Bauinspektorat
Baulinienbüro
Bevölkerungsschutz
Diverse Dienststellen
Einwohnerdienste
Friedhofsamt
Grundbuch und Vermessungsamt
Grundbuch und Vermessungsamt
Jugendamt
Kantonspolizei
Motorfahrzeugkontrolle
Schuladministration
Statistisches Amt
Steuerverwaltung
Veterinäramt
Vormundschaftsbehörde
Wehrpflichtersatz
Zahnklinik

Ø Projektstand

System

Stromsparfonds

BBG
Gebäude- und Adressinfosystem
BAZI
Personenpflege
EWIS
FIM
CAPITASTRA
GEOSHOP
Jugendamt
ARAP
AVEDRIS
ECOLA
GWR
Obolus
NERO
Vormundschaftsbehörde
Wehrpflichtersatz
VITODATA

Web-Auskunft: Allgemeines Vorgehen

- Anforderungen und Bedürfnisse abklären
- Vorschlag wird erstellt
- Zugriff auf Testsystem
- Anpassungen und Bereinigungen
- Abnahme von Kunde
- Produktivschaltung

Ø Projektstand

Web-Auskunft: Aktueller Stand

Trans.-Name	Beschreibung / Dienststelle	Status	Typ
ZD01	Zentrale Informatik-Dienststelle	Produktiv	Web-Auskunft
MK99	Diverse Dienststellen	Produktiv	Web-Auskunft
MKAN	Diverse Dienststellen	Produktiv	Web-Auskunft
ZD10	Motorfahrzeugkontrolle	Produktiv	Web-Auskunft
ZD18	Zivilschutz	Produktiv	Services
ZD29	Schul-, Volkszahnklinik	Produktiv	Web-Auskunft
ZD54	ED Dienste	Produktiv	Web-Auskunft
ZD09	Zentraler Mutationsdienst	Produktiv	Applikation
ZD48	Amt für Sozialbeiträge	Produktiv	Services
BI12	Gebäudeauskunft, Diverse Dienststellen	Produktiv	Web-Auskunft
ZD04	Gewässerschutzamt	In Arbeit	Web-Auskunft
ZD06	Zivilgericht	In Arbeit	Web-Auskunft
ZD19	Bauinspektorat / Vermessungsamt	Produktiv	Web-Auskunft
ZD20	Evangelisch reformierte Kirchenverwaltung	In Arbeit	Web-Auskunft
ZD27	Justizdepartement	Produktiv	Web-Auskunft
ZD31	Arbeitsamt	Produktiv	Web-Auskunft
ZD32	Sportamt	In Arbeit	Web-Auskunft
ZD35	Fachstelle Suchtberatung	Produktiv	Web-Auskunft
ZD42	Staatsanwaltschaft / Polizei	Produktiv	Web-Auskunft
ZD51	Schulen	Produktiv	Web-Auskunft
ZD57	Fürsorgeamt	Produktiv	Web-Auskunft

Ø Projektstand

Web-Auskunft: Geplant 2004

Trans.- Name	Beschreibung / Dienststelle	Status
ZD02	Finanzkontrolle	In Arbeit
ZD03	Gewerbeinspektorat	In Arbeit
ZD05	Sanitätsdepartement	In Arbeit
ZD07	Kantonsspital	In Arbeit
ZD08	Sanitätsdienst	In Arbeit
ZD11	Industrielle Werke Basel	In Arbeit
ZD12	Steuerverwaltung	In Arbeit
ZD13	Gericht für Strafsachen	In Arbeit
ZD15	Römisch- Katholische Kirchenverwaltung	In Arbeit
ZD16	Zivilstandsamt	In Arbeit
ZD17	Basler Verkehrsbetriebe	In Arbeit
ZD21	Ausgleichskasse	In Arbeit
ZD22	Statistisches Amt	In Arbeit
ZD24	Grundbuchamt	In Arbeit
ZD26	Handelsregister BS	In Arbeit
ZD39	Kant. AHV / IV, Ergänzungsleistungen	In Arbeit
ZD43	Staatsanwaltschaft / Polizei	In Arbeit

Ø Projektstand

Web-Auskunft: Geplant 2005

Trans.- Name	Beschreibung / Dienststelle	Status
ZD28	Friedhofamt	Realisierung 2005
ZD30	Rechnungswesen des Polizeidepartementes	Realisierung 2005
ZD34	Kreiskommando	Realisierung 2005
ZD37	Amt für Ausbildungsbeiträge	Realisierung 2005
ZD38	Bausubventionen	Realisierung 2005
ZD40	Amt für Kant. und Stadtplanung	Realisierung 2005
ZD41	Kant. Veterinäramt, Amt für Alterspflege	Realisierung 2005
ZD44	Staatsarchiv	Realisierung 2005
ZD46	Oeffentliche Krankenkasse	Realisierung 2005
ZD47	Personalamt Basel- Stadt	Realisierung 2005
ZD49	Bürgerrat Basel- Stadt	Realisierung 2005
ZD52	Ombudsmann	Realisierung 2005
ZD53	Staatskanzlei	Realisierung 2005
ZD55	PWWK Basler Staatspersonal	Realisierung 2005
ZD56	Krebsregister beider Basel	Realisierung 2005
ZD58	Abwartswesen, Erziehungsdep., Stawa	Realisierung 2005

Ø Projektstand

Ablösung IMS Auskunfts- Bilder

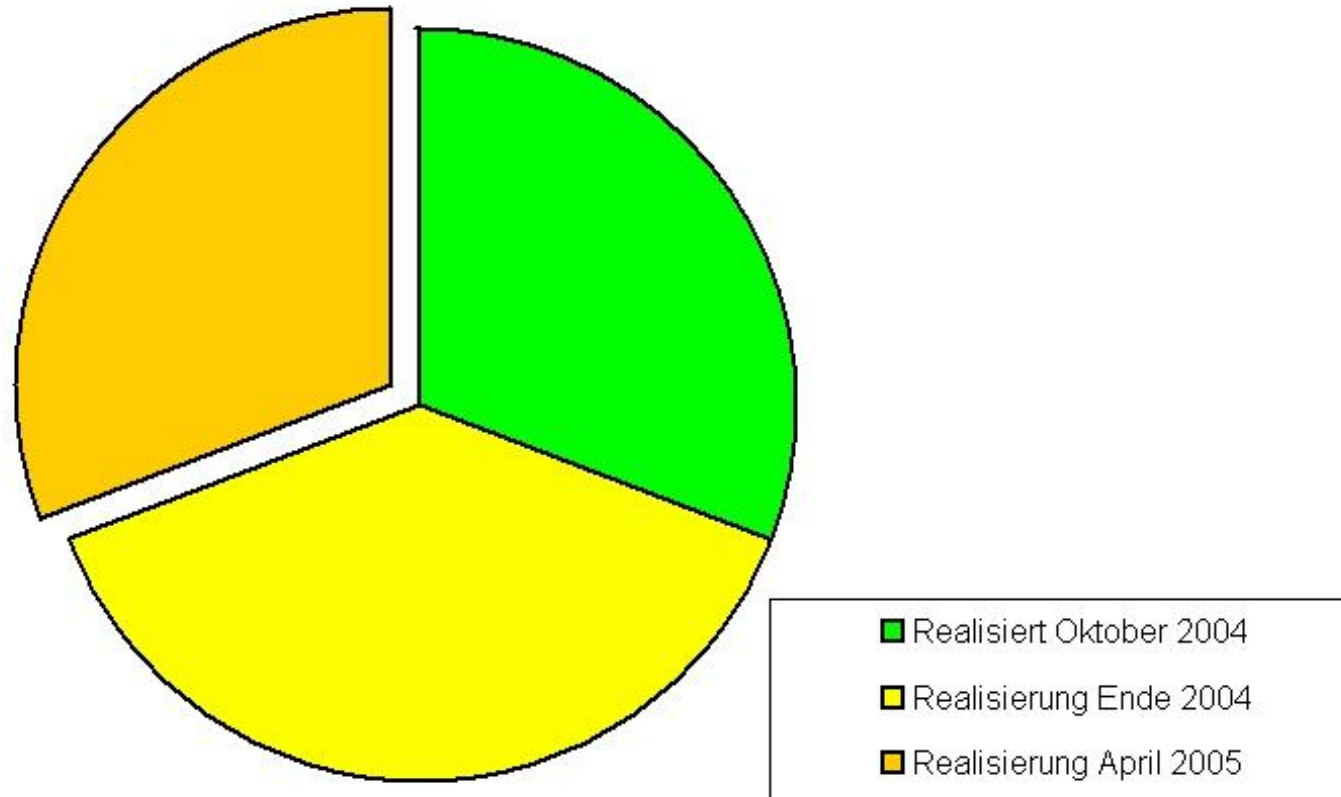

Ø Projektstand

Datenkategorien

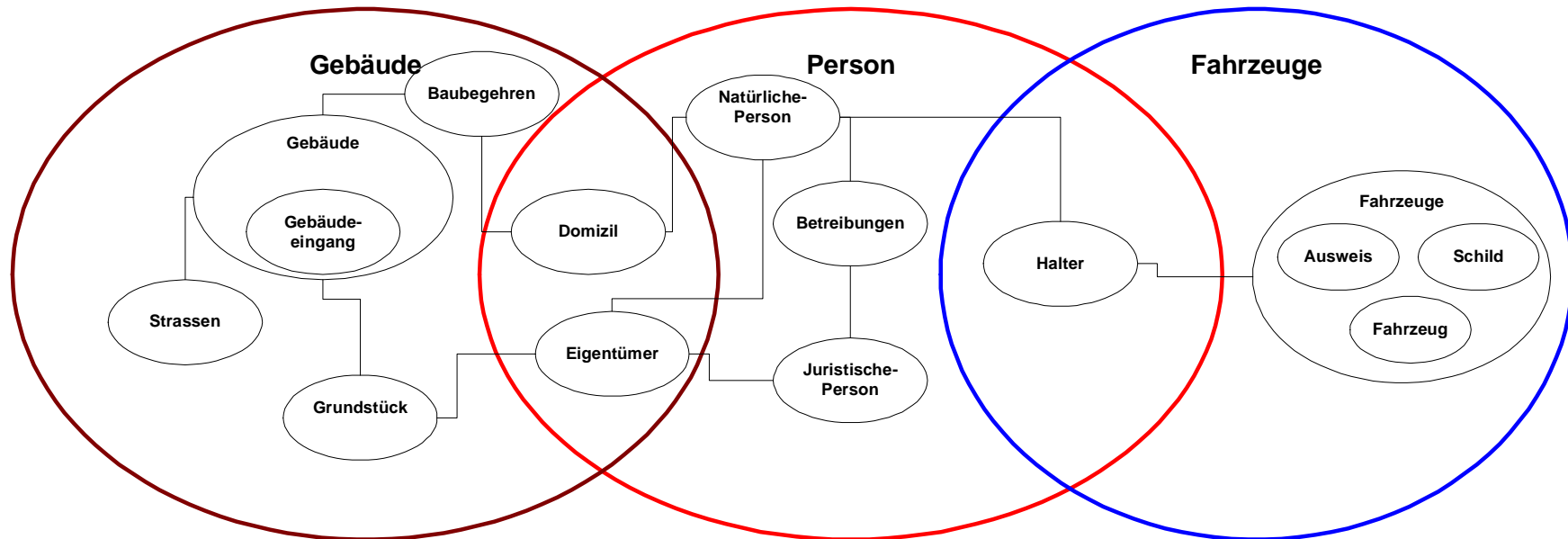

Ø Projektstand

Statistik: Mutationen Lieferanten

Tägliche Mutationen

- 20 - 50 Gebäude
- 200 - 500 Personen
- 600 - 800 Fahrzeug

Ø Projektstand

Statistik: Bestand

- 618'000 Natürliche Personen
 - 566'000 Einwohner/-innen
 - 52'000 wirtschaftlich zugehörige
- 72'000 Juristische Personen
- 190'000 Adressen
- 28'300 Gebäude
- 41'500 Grundstück
- 2'800 Baubegehren
- 116'000 Motorfahrzeuge
- 136'000 Kontrollschilder

Ø Projektstand

Statistik: monatlicher Zugriff

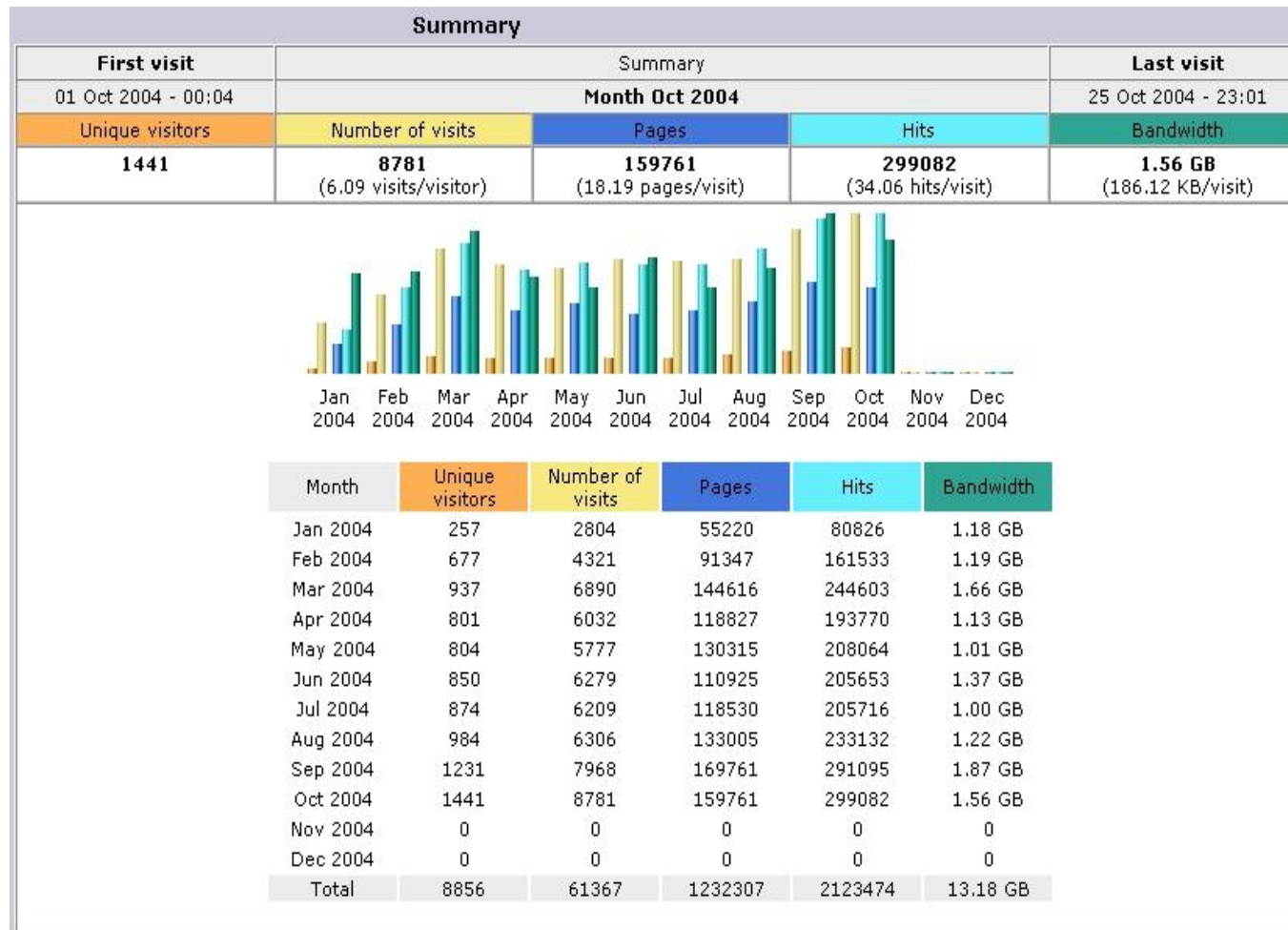

Ø Projektstand

Statistik: tägliche Auslastung

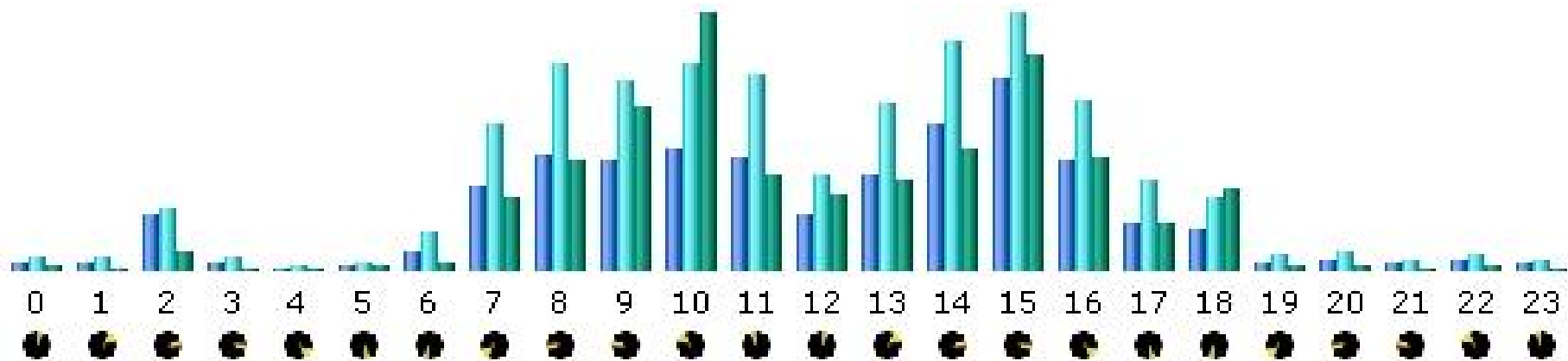

Ø Projektstand

Architektur

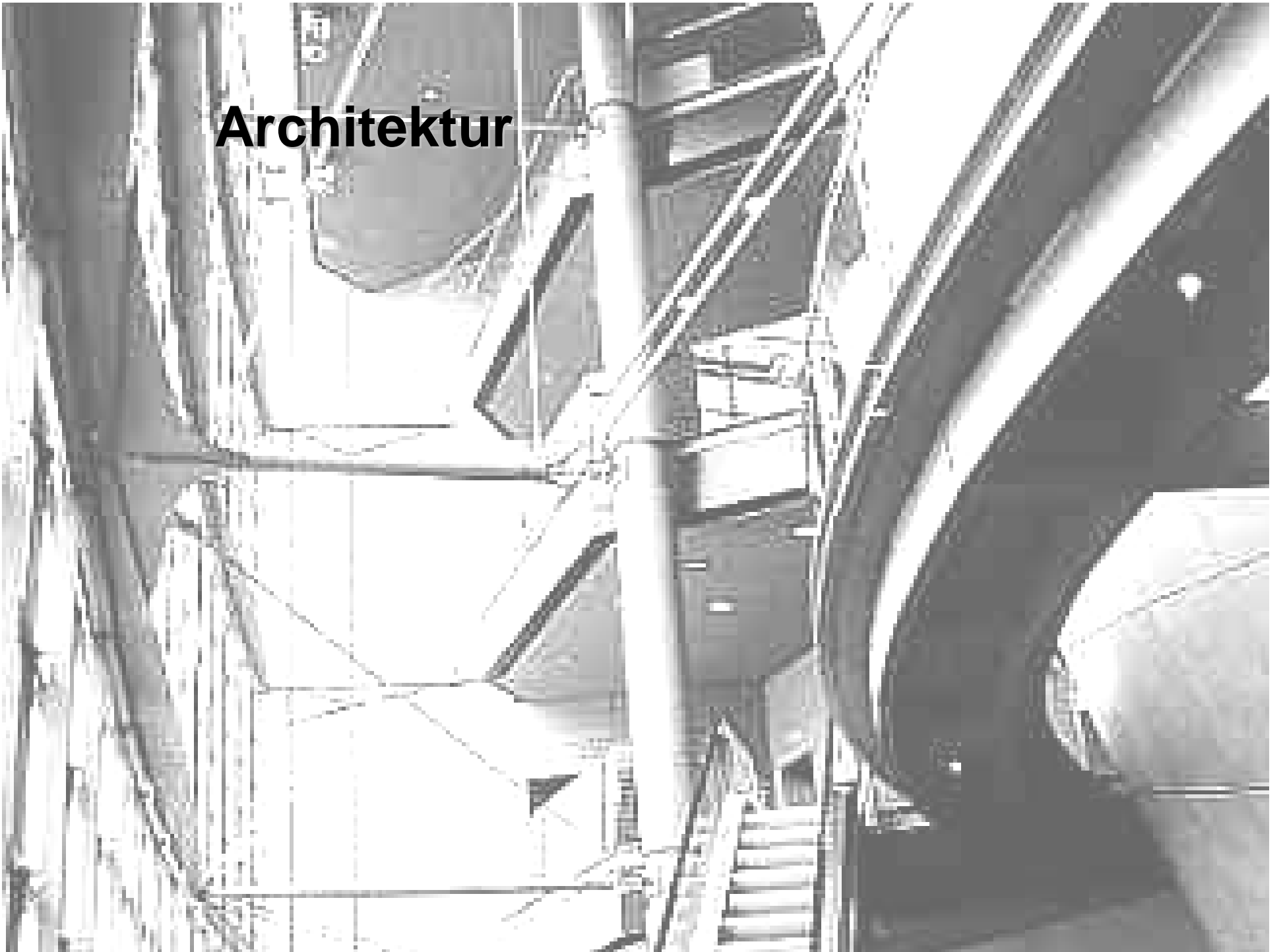

Architektur Datenmarkt

The Big Web Services Picture

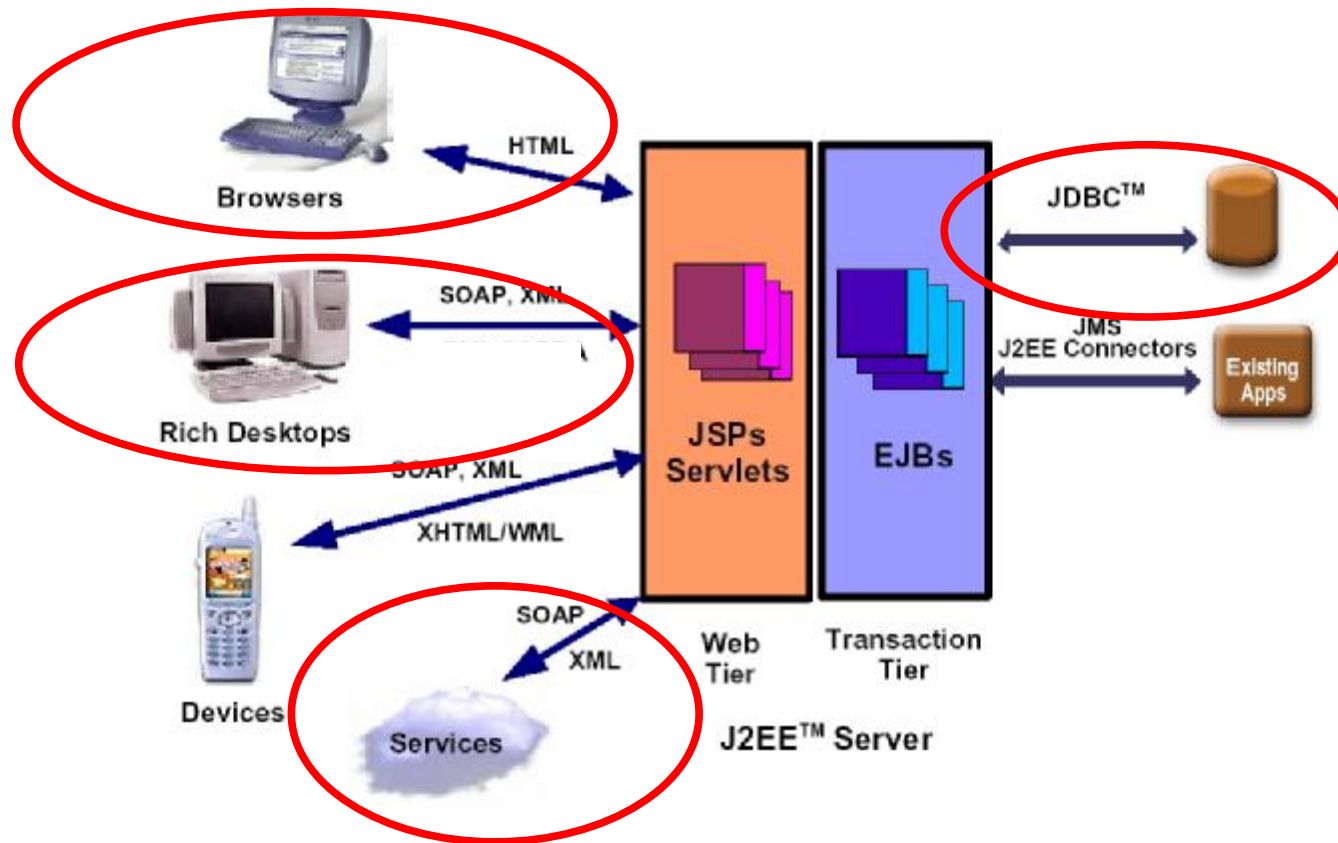

Ø Architektur

Datenmarkt und Web Services

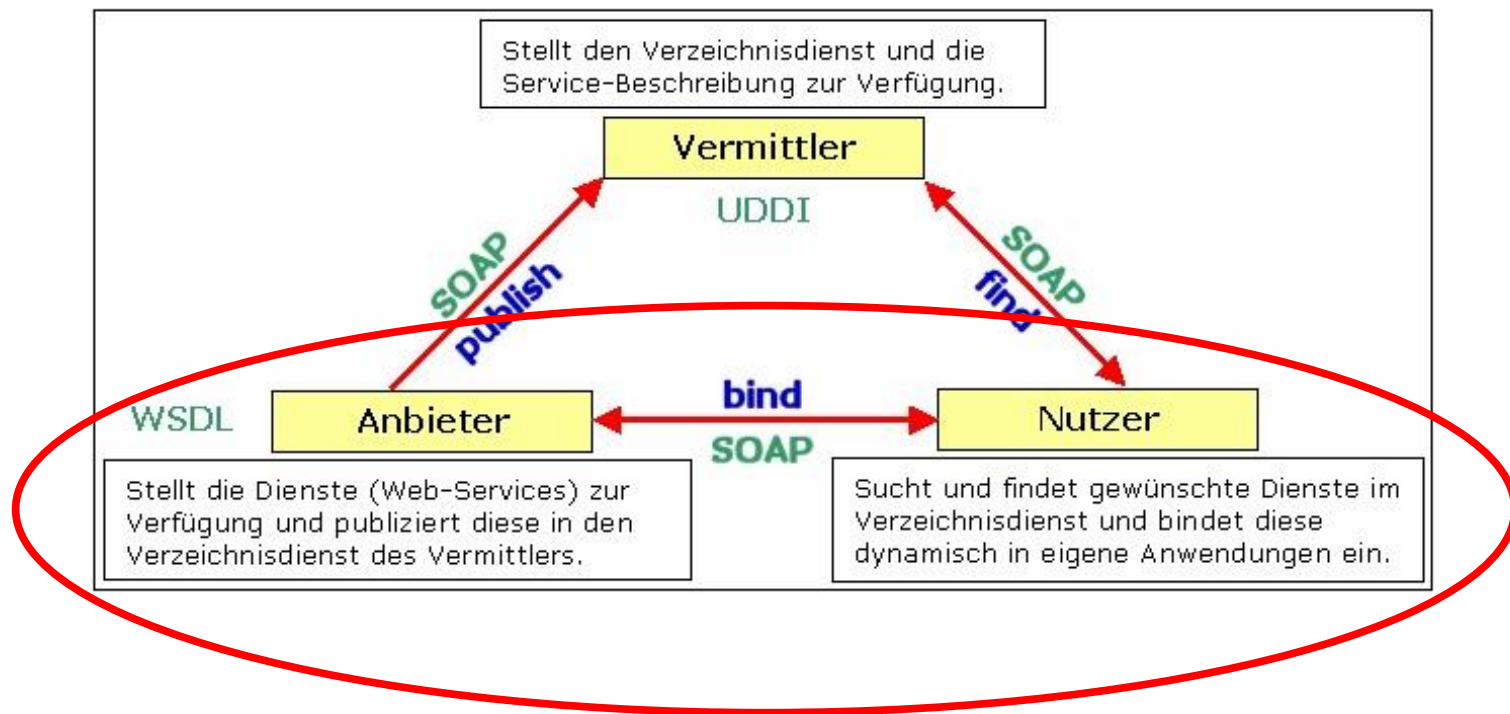

Datenmarkt Prozess- Sicht

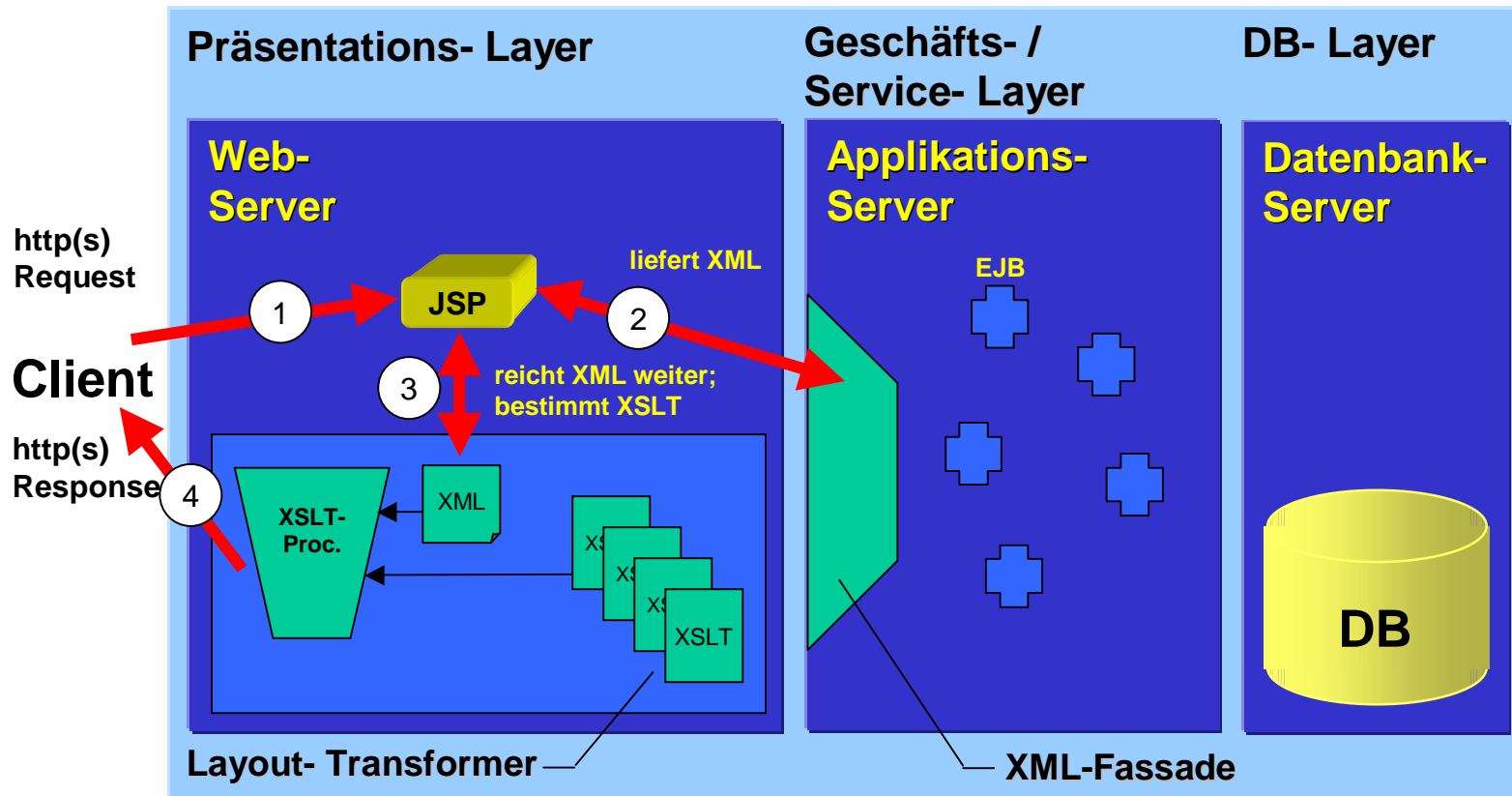

Ø Architektur

Vergleich Bund

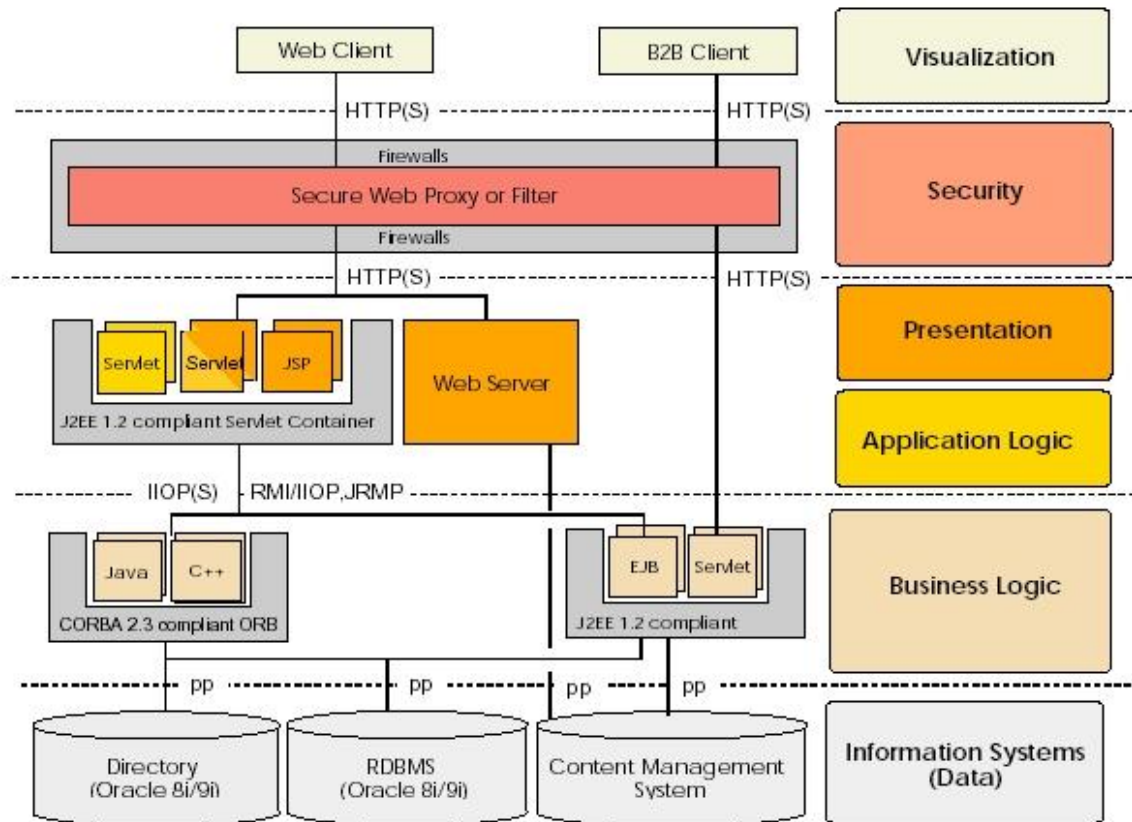

Quelle: **Guichet Virtuel der Bundeskanzlei**

http://www.admin.ch/ch/d/egov/gv/themen/architektur/software_design_engineering.pdf

Ø Architektur

Anforderung

Web-Auskunft

- Keine

Fremdsystem

- Via SOAP- Standard kommunizieren zu können
- Beliebige Implementierungen sind verfügbar
- SOAP- Unterstützung muss nicht eingekauft werden (ist Standard)

